

# Bestway.

[www.bestway-global.com](http://www.bestway-global.com)  
[www.bestway-service.com](http://www.bestway-service.com)





**WARNING / ATENÇÃO / ADVERTENCIA / ACHTUNG / VAROITUS  
WAARSCHUWING / AVVERTENZA / ATTENTION / ΠΡΟΕΙΔΟΠΟΙΗΣΗ  
ВНИМАНИЕ / OSTRZEŻENIE / FIGYELMEZTETÉS / VARNING**

smooth out the bottom  
suavizar o fundo  
suavizar la parte inferior  
glätten den Boden  
tasoittaa pohjaan

glad uit de bodem  
appianare il fondo  
lisser le fond  
ΕΞΟΜΑΛΥΝΕΙ ΤΟ ΠΥΘΜΕΝΑ  
сгладить нижней

wygladzić dna  
elsimítására az alsó  
jämna ut botten

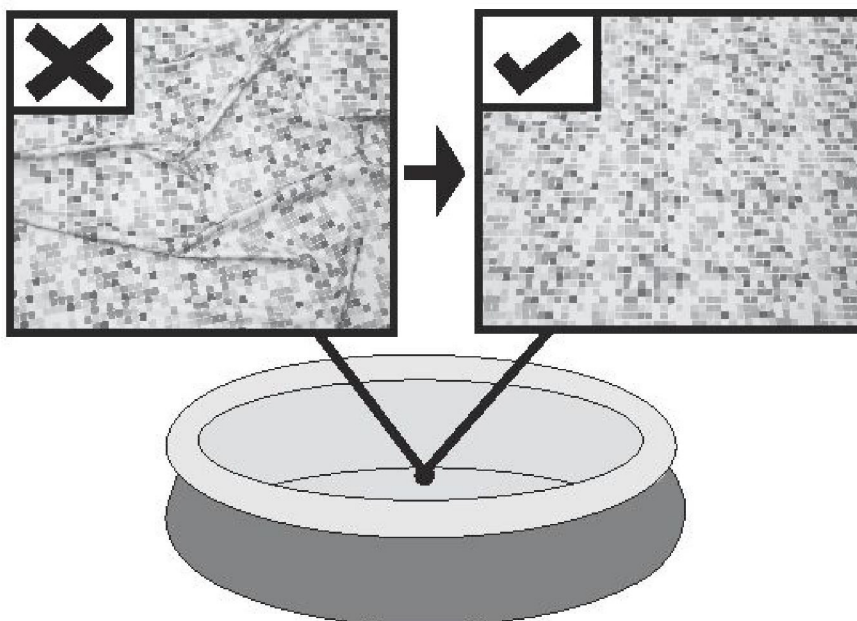

Put 1" to 2" water in the pool to cover the floor. Once pool floor is slightly covered, gently smooth out all wrinkles. Start in the center of the pool and work your way clockwise to the outside.

Encher a piscina com uma quantidade de água suficiente para cobrir a superfície (de 2 a 5 cm). Uma vez que a superfície estiver levemente coberta, eliminar todas as dobras presentes, começando pelo centro da piscina e continuando, no sentido horário, em direção à parte externa.

Ponga de 1" a 2" de agua en la piscina para cubrir el suelo. Cuando la piscina esté un poco cubierta, alise suavemente las arrugas. Comience desde el centro de la piscina y trabaje en sentido horario hacia el exterior.

Füllen Sie 1" bis 2" Wasser in den Pool, so dass der Boden bedeckt ist. Glätten Sie vorsichtig alle Falten sobald der Poolboden leicht bedeckt ist. Beginnen Sie in der Mitte des Pools und arbeiten Sie im Uhrzeigersinn zur Außenseite.

Laita altaaseen 2,5 - 5cm:n kerros vettä pohjan peittämiseksi. Kun altaan pohja on peittynyt, silitä varovasti kaikki rypyt. Aloita keskeltä ja etene myötäpäivään laidolle.

Doe 1" tot 2" water in het zwembad, net voldoende om de bodem onder water te zetten. Wanneer dit gebeurd is worden alle rimpels voorzichtig gladgestreken. Begin in het midden van het zwembad en ga zo rechtsom naar de rand toe.

Riempire la piscina con una quantità d'acqua sufficiente a coprire la superficie (da 2,5 a 5cm) Una volta piscina verso l'esterno muovendosi in senso orario. eseguita questa operazione, eliminare tutte le pieghe presenti sulla superficie partendo dal centro della.

Mettre quelques centimètres d'eau dans la piscine pour couvrir le sol. Une fois que le sol de la piscine est légèrement recouvert, lissez tous les plis. Commencez par le centre de la piscine et continuez dans le sens des aiguilles d'une montre vers l'extérieur.

ΒΑΛΤΕ 1" ΕΩΣ 2" ΝΕΡΟ ΣΤΗΝ ΠΙΣΙΝΑ ΓΙΑ ΝΑ ΚΑΛΥΨΕΤΕ ΤΟ ΠΑΤΩΜΑ. ΜΟΛΙΣ ΚΑΛΥΦΘΕΙ ΕΛΑΦΡΑ ΤΟ ΠΑΤΩΜΑ ΤΗΣ ΠΙΣΙΝΑΣ, Ο ΕΓΚΑΤΑΣΤΑΤΗΣ ΠΡΕΠΕΙ ΝΑ ΙΣΙΩΣΕΙ ΟΛΕΣ ΤΙΣ ΠΤΥΧΕΣ. ΞΕΚΙΝΗΣΤΕ ΑΠΟ ΤΟ ΚΕΝΤΡΟ ΤΗΣ ΠΙΣΙΝΑΣ ΚΑΙ ΣΥΝΕΧΙΣΤΕ ΔΕΞΙΟΣΤΡΟΦΑ ΠΡΟΣ ΤΑ ΕΞΩ.

Налейте немного воды в бассейн так, чтобы она покрывала дно на 3-5 сантиметров. Когда вода налита, аккуратно расправьте складки дна. Начинайте с центра бассейна и двигайтесь к краям по часовой стрелке.

Puść wodę do basenu o głębokości 1" - 2", aby jej warstwa zakryła dno basenu. Jeśli dno basenu jest już trochę zakryte wodą, delikatnie wygładź wszystkie jego fałdy. Zaczynj od środka basenu i idąc w kierunku zgodnym z ruchem wskazówek zegara, podążaj do brzegu basenu.

A medencebe engedjen 1" - 2" mélységű vizet, hogy az a medence fenekét befedje. Ha a medence alján egy kis mennyiségű víz található, a gyűrődéseket finoman egyenesítse ki. A medence közepétől kezdje és az óramutató járásával megegyezően haladjon a medence szélé felé.

Häll 1" till 2" vatten i poolen för att täcka golvet. Då poolgolvet är något täckt, ska du släta ut alla veck. Börja i mitten av poolen och arbeta dig medsols utåt.

# FAST SET™ MEDENCÉK HASZNÁLATI ÚTMUTATÓ



## Termék leírása

Tételszám	Méret	Készlet típus	Kiegészítők
#57265	2.44m x 66cm (8' x 26")	Földfelszín feletti úszómedence-készlet	/
#57267	2.44m x 66cm (8' x 26")	Földfelszín feletti úszómedence-készlet	☑ Szűrő-rendszer
#57268	2.44m x 66cm (8' x 26")	Földfelszín feletti úszómedence-készlet	☑ Szűrő-rendszer
#57271	2.74m x 76cm (9' x 30")	Földfelszín feletti úszómedence-készlet	/
#57272	2.74m x 76cm (9' x 30")	Földfelszín feletti úszómedence-készlet	☑ Szűrő-rendszer
#57266	3.05m x 76cm (10' x 30")	Földfelszín feletti úszómedence-készlet	/
#57269	3.05m x 76cm (10' x 30")	Földfelszín feletti úszómedence-készlet	☑ Szűrő-rendszer
#57270	3.05m x 76cm (10' x 30")	Földfelszín feletti úszómedence-készlet	☑ Szűrő-rendszer
#57273	3.66m x 76cm (12' x 30")	Földfelszín feletti úszómedence-készlet	/
#57274	3.66m x 76cm (12' x 30")	Földfelszín feletti úszómedence-készlet	☑ Szűrő-rendszer
#57275	3.66m x 76cm (12' x 30")	Földfelszín feletti úszómedence-készlet	☑ Szűrő-rendszer
#57319	3.66m x 84cm (13' x 33")	Földfelszín feletti úszómedence-készlet	/
#57321	3.66m x 84cm (13' x 33")	Földfelszín feletti úszómedence-készlet	☑ Szűrő-rendszer
#57323	3.66m x 84cm (13' x 33")	Földfelszín feletti úszómedence-készlet	☑ Szűrő-rendszer
#57309	3.66m x 91cm (12' x 36")	Földfelszín feletti úszómedence-készlet	/
#57278	3.66m x 91cm (12' x 36")	Földfelszín feletti úszómedence-készlet	☑ Szűrő-rendszer
#57283	3.66m x 91cm (12' x 36")	Földfelszín feletti úszómedence-készlet	☑ Szűrő-rendszer
#57277	3.66m x 91cm (12' x 36")	Földfelszín feletti úszómedence-készlet	☑ Szűrő-rendszer ☑ Létra
#57313	4.57m x 84cm (15' x 33")	Földfelszín feletti úszómedence-készlet	☑ Szűrő-rendszer
#57315	4.57m x 84cm (15' x 33")	Földfelszín feletti úszómedence-készlet	☑ Szűrő-rendszer ☑ Létra ☑ Medencetakaró ☑ Talajtakaró
#57316	4.57m x 84cm (15' x 33")	Földfelszín feletti úszómedence-készlet	☑ Szűrő-rendszer ☑ Létra ☑ Medencetakaró ☑ Talajtakaró
#57318	4.57m x 84cm (15' x 33")	Földfelszín feletti úszómedence-készlet	☑ Szűrő-rendszer ☑ Létra ☑ Medencetakaró ☑ Talajtakaró
#57310	4.57m x 91cm (15' x 36")	Földfelszín feletti úszómedence-készlet	/
#57282	4.57m x 91cm (15' x 36")	Földfelszín feletti úszómedence-készlet	☑ Szűrő-rendszer ☑ Létra
#57293	4.57m x 91cm (15' x 36")	Földfelszín feletti úszómedence-készlet	☑ Szűrő-rendszer
#57121	4.57m x 91cm (15' x 36")	Földfelszín feletti úszómedence-készlet	☑ Szűrő-rendszer
#57280	4.57m x 91cm (15' x 36")	Földfelszín feletti úszómedence-készlet	☑ Szűrő-rendszer ☑ Létra ☑ Medencetakaró ☑ Talajtakaró
#57281	4.57m x 91cm (15' x 36")	Földfelszín feletti úszómedence-készlet	☑ Szűrő-rendszer ☑ Létra ☑ Medencetakaró ☑ Talajtakaró
#57311	4.57m x 1.07m (15' x 42")	Földfelszín feletti úszómedence-készlet	/
#57294	4.57m x 1.07m (15' x 42")	Földfelszín feletti úszómedence-készlet	☑ Szűrő-rendszer ☑ Létra ☑ Medencetakaró ☑ Talajtakaró
#57289	4.57m x 1.22m (15' x 48")	Földfelszín feletti úszómedence-készlet	☑ Szűrő-rendszer ☑ Létra ☑ Medencetakaró ☑ Talajtakaró
#57291	5.49m x 1.22m (18' x 48")	Földfelszín feletti úszómedence-készlet	☑ Szűrő-rendszer ☑ Létra ☑ Medencetakaró ☑ Talajtakaró

A beszerelés általában 10 percet vesz igénybe, ha 2-3 ember végzi a földmunkákat és a feltöltést.

## FIGYELMEZTETÉS

Az úszómedence telepítése és használata előtt gondosan olvassa el ezt a kézikönyvet, és értesse meg, valamint tartsa be a benne foglaltakat. Ezek a figyelmeztetések, utasítások és biztonsági irányelvek segítenek elhárítani a vízi rekreációval kapcsolatos néhány általános kockázatot, de nem tudják lefedni az összes kockázatot és veszélyt. A vízi tevékenységek végzése során mindig legyen óvatos, megfontolt, és jó ítélőképességű. Tegye félre ezt a kézikönyvet, hogy a jövőben bármikor belenézhesen.

### Az úszni nem tudók biztonsága

- A gyengén úszóknak és úszni nem tudóknak mindig hozzáférhető felnőtt általi folyamatos, aktív és éber felügyeletet kell biztosítani (vegye figyelembe, hogy az öt év alatti gyermekeknek a legnagyobb a fulladásveszély).

- A medence minden egyes használata alkalmával jelöljön ki hozzáférhető felnőttet a medence felügyeletére.

- A gyengén úszóknak, illetve úszni nem tudóknak a medence használatakor egyéni védőfelszerelést kell viselniük.

- Ha az úszómedence nincs használatban, távolítsa el belőle és a környezetéből minden játékot, hogy azok a gyermekeket nehogya a medencébe csalogassák.

### Biztonsági berendezések

- A gyermekek megfulladásának elkerülése érdekében ajánlatos a medencéhez való hozzáférést védőeszközzel korlátozni. Annak érdekében, hogy a gyermekek ne ugrálhassanak a bemeneti és kimeneti szelepekről, tanácsos kerítéssel (és adott esetben az ajtók és ablakok bezárásával) megakadályozni az illetéktelenek medencéhez való hozzáféréseit.

- A kerítések, medencefedelek, medenceriasztók, illetve hasonló biztonsági berendezések hasznos segítségek, de nem helyettesítik a hozzáférhető felnőtt általi folyamatos felügyeletet.

### Biztonsági berendezések

- A medence mellett tanácsos mentőfelszerelést (pl. mentőöv) tartani.

- Tartson működőképes telefont és a segélyhívószám-listát a medence mellett.

### A medence biztonságos használata

- Biztosságot minden felhasználó – különösen a gyermekek – hogy tanuljanak meg úszni.

- Tanulja meg az alapszintű elsősegélynyújtást (újraélesztés – CPR), és rendszeresen frissítse ezen ismeretét. Ez vészhelyzetben életet menthet.

- Tájékoztassa az összes medencehasználót, hogy mit kell csinálni vészhelyzet esetén.

- Soha ne ugorjon sekély vízbe. Ez súlyos sérüléshez vagy halálhoz vezethet.

- Ne használja az úszómedencét, ha alkoholt vagy gyógyszer hatása alatt áll, amely hatás hátrányosan befolyásolhatja a medence biztonságos használatát.

- Medencefedél használata esetén a medencébe való beszállás előtt teljesen távolítsa el azt a vízfelületről.

- A medencevíz kezelésével és jó higiéniai állapotának fenntartásával védje a medence használót a vízen keresztül elkapható betegségektől. Tekintse meg a használati útmutatóban a vízkezelési irányelveket.

- A vegyszerek (pl. vízkezelő szerek, tisztító vagy fertőtlenítő termékek) a gyermekek számára hozzáférhetetlen helyen tartandók!

- Használja az alább leírt jelzést. A jelzést feltűnő helyen kell elhelyezni, a medence 2 méteres környezetében.



Ne hagyja a gyermekeket a vizes környezetben felügyelet nélkül. Merülési tilos!

- Az eltávolítható létrákat vízszintes felületre kell helyezni.

- Az úszómedencéhez használt anyagoktól függetlenül, a sérülések elkerülése érdekében a hozzáférhető felületeket rendszeresen ellenőrizni kell.

- A sérülések elkerülése érdekében rendszeresen ellenőrizze a csavarok állapotát, távolítsa el a sorjakat, illetve szűrtesse meg az éles peremeket.

- **FIGYELEM:** Ne hagyja a leürített medencét a szabadban. A medence üres állapotban könnyen deformálódhat, illetve a medencét könnyen arrébb fújhatja a szél.

- Ha van szűrőszivattyúja, részletekért tekintse meg a szivattyú kézikönyvét.





- **FIGYELMEZTETÉS!** A szivattyút nem használható, ha ember van a medencében!

- Ha van létrája, részletekért tekintse meg a létra kézikönyvét.

- **FIGYELMEZTETÉS!** Az úszómedence használata során tartsa be a használati és karbantartási útmutatójában foglalt biztonsági utasításokat. A fulladás, illetve egyéb súlyos sérülések megelőzése érdekében különösen figyeljen oda az úszómedence 5 éven aluli gyermekek általi nem várt hozzáféréseinek lehetőségére, és gondoskodjon arról, hogy a gyermekek ne férhessenek a medencéhez, valamint a fürdőzés ideje alatt folyamatosan felügyelje őket, vagy gondoskodjon felnőtt általi felügyeletükről.

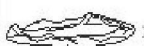



Alaposan olvassa el, és tegye félre, hogy a jövőben bármikor belenézhesen.

Az alábbi részegységek minden medencemérethez rendelkezésre állnak.

#01	#02	#03	#04
 X1	 X2	 X1	 X1
Bevonat	Nagy teherbírási javítótapasz	Töltőadapter	Vízkezelő szelep sapkája
Kérjük, tekintse meg az alábbi táblázatot.	#F1B417	#F4D019B-03A (kék) #F4H019B-03A (zöld) #F4A019B-03A (fehér)	#P6D1158 (kék) #P6H1158 (zöld) #P6A1158 (fehér)

Ha 5.40 x 1.22m-es (18' x 48") medencéhez való

Az alábbi részegységek csak 5.49 x 1.22m-es (18' x 48") medencékhez valók

#05	#06	#07	#08
 X2	 X2	 X1	 X1
Zárósapka	Vezérlőszelep	Medencekimeneti szűrő	Medencebemeneti szűrő
#F4D018B-02(kék) #F4H018B-02(zöld) #F4A018B-02(wh)	#P6D510	#P61323	#P61317

Szám	Név	Menny.	Alk. sz.	Megjegyzés	
01	Bevonat	1	57291ASS16	#57291	5,49m x 1,22m (18'x48")
			57289ASS16	#57289	4,57m x 1,22m (15'x48")
			57294ASS16	#57294	4,57m x 1,07m (15'x42")
			57294ASS16	#57311	4,57m x 1,07m (15'x42")
			57282ASS16	#57281	4,57m x 91cm (15'x36")
			57282ASS16	#57280	4,57m x 91cm (15'x36")
			57282ASS16	#57121	4,57m x 91cm (15'x36")
			57282ASS16	#57293	4,57m x 91cm (15'x36")
			57282ASS16	#57282	4,57m x 91cm (15'x36")
			57282ASS16	#57310	4,57m x 91cm (15'x36")
			57313ASS16	#57318	4,57m x 84cm (15'x33")
			57313ASS16	#57316	4,57m x 84cm (15'x33")
			57313ASS16	#57315	4,57m x 84cm (15'x33")
			57313ASS16	#57313	4,57m x 84cm (15'x33")
			57277ASS16	#57277	3,66m x 91cm (12'x36")
			57277ASS16	#57263	3,66m x 91cm (12'x36")
			57277ASS16	#57278	3,66m x 91cm (12'x36")
			57277ASS16	#57309	3,66m x 91cm (12'x36")
			57319ASS16	#57323	3,96m x 84cm (13'x33")
			57319ASS16	#57321	3,96m x 84cm (13'x33")
			57319ASS16	#57319	3,96m x 84cm (13'x33")
			57273ASS16	#57275	3,66m x 76cm (12'x30")
			57273ASS16	#57274	3,66m x 76cm (12'x30")
			57273ASS16	#57273	3,66m x 76cm (12'x30")
			57266ASS16	#57270	3,05m x 76cm (10'x30")
			57266ASS16	#57269	3,05m x 76cm (10'x30")
			57266ASS16	#57266	3,05m x 76cm (10'x30")
			57271ASS16	#57272	2,74m x 76cm (9'x30")
			57271ASS16	#57271	2,74m x 76cm (9'x30")
			57265ASS16	#57268	2,44m x 66cm (8'x26")
57265ASS16	#57267	2,44m x 66cm (8'x26")			
57265ASS16	#57265	2,44m x 66cm (8'x26")			

**AMEGFELELO HELYSZIN KIVALASZTASA**

**MEGJEGYZES:** Amedencot teljesen sima es lapos feluletre allitsa. Ne allitsa fel amedencot olyan helyen, ahol a talaj nem egyenletes vagy laftos.

**Amedence helyes felallitasanak korulmenyei:**

- A kivlasztott helynek a hasznalat teljes idotartamaban képesnek kell lennie egyenletesen megtartania amedence tömegét, továbbá a helyszínek vízszintének esminden tárgytól és törmeléktől (pl. kövek és ágak) kell lennie.
- Amedencot tanácsos minden olyan tárgytól távol elhelyezni, amelyeket a gyermekek amedencobe ugrásra felhasználnak.

**MEGJEGYZES:** Helyezze amedencot a túl folyás vagy amedenceleürítés esetén elfolyó vizet befogadni képes, megfelelő csatornarendszer mellé.

**Amedence felállítás nem megfelelő körülményei:**

- Egyenlően talajon amedence összedőlhet, ami súlyos személyi sérülést és/vagy tárgyi kárt okozhat, egyúttal a garancia, valamint a szervizjogosultság elvesztésével jár.
- A szintezéshez ne használjon homokot; szükség esetén a talajt kímárrással kell elegyíteni.
- Közvetlenül felső erősáramú vezetékek vagy fák alá. Győződjön meg arról, hogy a helyszínen nincsenek föld alatti közüzemi hálózati csövek, vezetékek vagy bármilyen kábelek.
- Ne állítsa fel amedencot kocsibehatókon, fedszettekben, emelvényeken, kavics- vagy aszfaltfelületeken. A kivlasztott helyszínek elég szilárdnak kell lennie ahhoz, hogy ellenálljon a víz nyomásának – a saras, homokos, puha/azs talaj vagy kátrány nem megfelelő.
- Amedence alatti fű vagy egyéb növények szag és nyálka képződésével el fognak pusztulni, ezért tanácsos a fűvet eltávolítani amedence kivlasztott helyszíne alól.
- Kerülje a talajtakaró szövetet vagy betétet áttörni képes agresszív növényeknek és gyomoknak kitett területeket.

**MEGJEGYZES:** Tudakoljam meg a helyi városi tanácsnál a kertészekre, kertészekre, világításra és biztonságra vonatkozó követelményeket, és tartson benn minden jogszabályi előírást.

**MEGJEGYZES:** Ha van szűrőszivattyúja, részletekért tekintse meg a szivattyú kézikönyvét.

**MEGJEGYZES:** Aláírának amedence méretéhez valónak kell lennie, és azt csak amedencobe való beszállásra, illetve az abból való kiszállásra szabad használni. Tilos a létrát amaximális teherbírásánál jobban terhelni. Rendszeresen ellenőrizze, hogy a létramegfelelően van-e összeszerelve.

**Összeszerelés**

A Bestway Inflatable cég nem vállal garancia felelősséget amedence nem rendeltetészerű vagy a használati utasításban foglaltaktól eltérő felhasználásából eredő esetleges károkat.

**FIGYELEM:** Ne használjon sűrített levegőt, illetve ne fújja túl a felső gyűrűt – annak érintésre enyhén feszessnek kell lennie.

**MEGJEGYZÉS:** Ne használjon hosszabbítót a szivattyú áramellátásának biztosításához.

**FIGYELEM:** Ne húzza a medencét a földön, mert az megsérülhet.

**MEGJEGYZÉS:** A medence alapját vagy alját megfelelően kell leteríteni (legyen sima, ráncok nélküli).

**MEGJEGYZÉS:** Meleg hőmérsékleten a levegő tágulása sérülést okozhat a gyűrűben. Hagyjon teret a tágulásnak.

Kérjük, további információért olvassa el a „GYIK” c. részt.

**VIGYÁZAT:** A víz töltése közben amedencót ne hagyja felügyelet nélkül.

**Amedence falai a víz töltése közben fel fognak emelkedni.**

1. Amedencót a térfogatának a 80%-ig töltsen meg, NE TÖLTSE TÚL, mivel az amedence szétesését okozhatja. Intenzív esőzések esetén szükség lehet bizonyos mennyiségű víz leeresztésére, hogy biztosítva legyen amegfelelő vízszint.
2. Ha végzett amedence feltöltésével, ellenőrizze, hogy a víz szintje amedencében mindenhol egyenlő-e. Ha a víz szintje nem egyenlő, eressze le a vizet és egyenlőse ki a talajt órával.

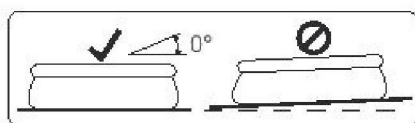

**FONTOS:** Sohasem próbálja amedencót emébb vinni, ha abban víz van, mivel az testi sérülést vagy amedence károsodását okozhatja.

**FIGYELMEZTETÉS:** Az Ön medencője nagy nyomást tartalmazhat. Ha a medence fala dudorodik vagy egyenlően az oldala, az azt jelenti, hogy a medence nincs vízszintben. Ilyen esetben a medence oldalai kihasadhatnak, és a víz hirtelen kiáramolhat, ami súlyos személyi sérülést és/vagy tárgyi kárt okozhat.

**MEGJEGYZÉS:** Az ábrák csak illusztrációként szolgálnak. Az ábrák nem feltétlenül a vonatkozó terméket mutatják. Az ábrák nem méretarányosak.

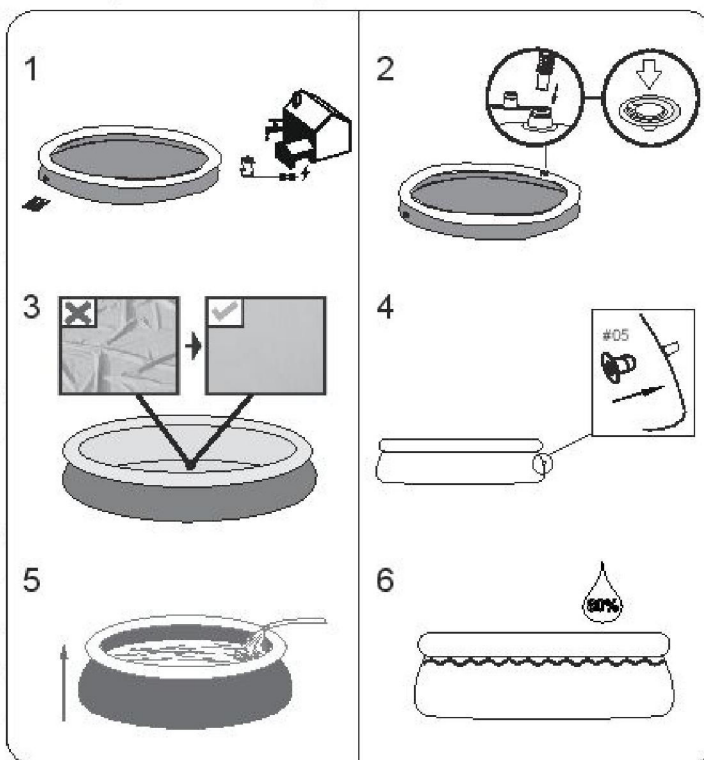

5,49 x 1,22m-es (18' x 48") medencék esetén, kérjük, tekintse át a csatlakozószelep következő oldalán leírt beszerelési módját.

**A csatlakozószelep összeszerelése**

5,49 x 1,22 m-es (18' x 48") medencetípus esetén (lásd: 1. ábra)

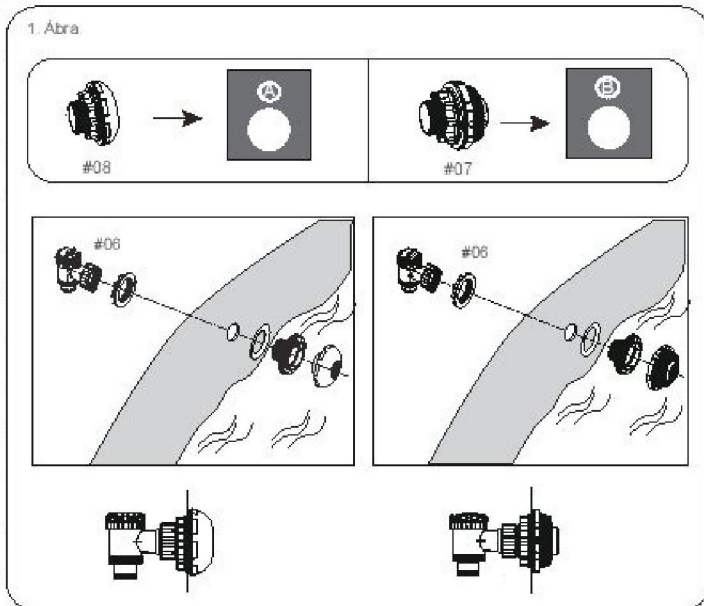

**MEGJEGYZÉS:** Ha más medencői tisztító készleteket szeretne csatlakoztatni a csatlakozószelepen keresztül, csillagszavarrhúzóval válassza le a törmelék szűrőt a csatlakozóról (lásd 2. ábra).

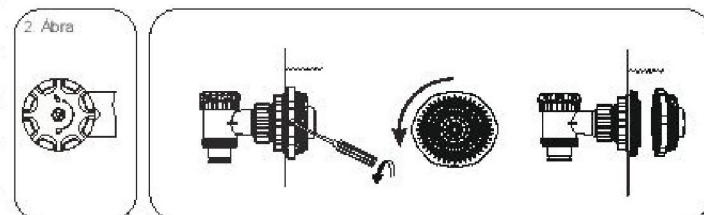

**NEM MEGFELELŐ KARBANTARTÁS**

**Figyelmeztetés:** Az itt leírt karbantartási utasítások be nem tartása veszélyezteti az Ön, és különösen a gyermekek egészségét. A medencevíz kezelése alapvető fontosságú a használat biztonságára szempontjából. Anem megfelelő vegyszerhasználat tárgyi kárt és személyi sérülést okozhat.

**MEGJEGYZÉS:** A szivattyú a víz keringtetésére és a kis részecskék kiszűrésére szolgál. A víz tiszta és higiénikus állapotának megtartása érdekében a vízhez vegyszereket is kell adnia.

- Javasoljuk, hogy ne töltse fel a medencét csapadékvízű, fűt kút, illetve megcsapoló kút vizével: ezek a vizek általában szerves szennyezőanyagokat (pl. nitrátok és foszfátok) tartalmaznak. Tanácsos közmű által szolgáltatott vizet használni.
- Mindig tartsa tisztán a medencét, és használjon megfelelő medencei vegyszereket. Az egészségtelen víz komoly egészségügyi kockázatot jelent. Javasoljuk, hogy a medence kezeléséhez használjon fertőtlenítő, ülepítő, savas vagy lúgos hatású vegyszereket.
- Rendszeresen tisztítsa meg a PVC bevonatot nem dörzshatású kefével vagy medencei porszívóval.
- A szezon során a vízsűrűrendszernek minden nap elég hosszan kell működnie ahhoz, hogy a teljes medencevizet megfűtse.
- Rendszeresen ellenőrizze a szűrőkazettát (vagy a homokszűrő homoktartalmát), és cserélje le a piszkos kazettákat (vagy távolítsa el a homokot).
- Rendszeresen ellenőrizze a csavarokat és az összes fémalkatrészt, hogy nem rozsdás-e. Szükség esetén cserélje le őket.
- Eső esetén ellenőrizze, hogy a vízszint nincs-e magasabban a megadott szintnél. Ha a víz a megadott szint fölé megy, eressze le a medencét a megadott szintig.
- Ne használja a szivattyút, ha a medence használatban van.
- Ha a medencét nem használja, fedje le.
- A medencevíz kezelése szempontjából a víz pH-értéke nagyon lényeges.

**FIGYELEM: Ne hagyja a leürített medencét a szabadban.**

Az alábbi paraméterekkel biztosítható a jó vízminőség.

Paraméterek	Értékek
Viztisztaság	tiszta látni a medence alját
A víz színe	kifejezett szín nem tapasztalható
Zavarosság (FNU/NTU)	max. 1,5 (lehetőleg kevesebb mint 0,5)
A töltővíz értékét meghaladó nitrátkoncentráció [mg/l]	max. 20
Összes szerves szén (TOC) [mg/l]	max. 4,0
Redoxpotenciál Ag/AgCl és 3,5 M KCl vizes oldatában [mV]	min. 650
pH-érték	6,8 ... 7,6
Szabad aktív klór (cianursav nélkül) [mg/l]	0,3 ... 1,5
Szabad klór cianursavval kombinálva [mg/l]	1,0 ... 3,0
Cianursav [mg/l]	max. 100
Kombinált klór [mg/l]	max. 0,5 (lehetőleg kevesebb mint 0,0 mg/l)

**Javítás**

Ellenőrizze a medencét, hogy nincs-e szivárgás a szelepeknél vagy varratoknál, illetve ellenőrizze a padlószerkezetet, hogy nincs-e egyértelmű jele a víz elfolyásának. Ne órón be vegyszereket addig, amíg ezt el nem végezte.

**MEGJEGYZÉS:** Szivárgás esetén a mellékelt nagy teljesítményű javítótapasz segítségével ragassza meg a medencét. További információért lásd „GYK” c. fejezet.

**Szűréselérés**

- Órárainnyal ellentétesen csavarozza le és vegye le a leeresztőszep sapkáját.
- Csatlakoztassa az adaptert a tömlőhöz, és illessze a tömlő másik végét arra a területre, ahová a medence leeresztendő vizét folytatni szeretné. (Ellenőrizze a vízvezetésre vonatkozó helyi előírásokat).
- Órárainban csavarja föl a tömlőadapter vezérlőgyűrűjét a leeresztőszepre. A leeresztőszep kinyit, a víz pedig automatikusan folyni kezd. A maximális állásig nyissa ki a leeresztőszepet.
- A légszelep összenyomásával eressze ki a felső gyűrűből a levegőt.
- Ha a felső gyűrű teljesen leeresztett, nyomja lefelé a felső gyűrűt, és döntse meg, hogy megkönnyítse a leeresztést. Teljesen eressze le a medencében lévő vizet.
- A leeresztés végén a szelep elzárásához csavarja le a vezérlőgyűrűt.
- Válassza le a tömlőt.
- Csavarja vissza a leeresztőszep sapkáját.
- Levegőt szárítsa ki a medencét.

**Tárolás és téliesítés**

- Távolítsa el a medence összes tartozékát és pótalkatrészt, majd tisztítsa és szárítsa után tegye el őket.
- Ha a medence teljesen megszáradt, a medence részeinek egymáshoz ragadása ellen szórja be hintőporral, majd gondosan hajtogassa össze a medencét. Ha a medencét nem teljesen szárazon teszi el, a medencén penész jelenhet meg, ami tönkréteheti a medencebevonatot.
- Tárolja a bevonatot és a tartozékokat száraz, 5 ... 38 °C (41 ... 100 °F) hőmérsékletű helyen.
- Esős időszakban a medencét és annak tartozékait szintén a fenti utasítások szerint kell tárolni.
- A medence nem megfelelő leürítése súlyos személyi sérülést és/vagy tárgyi kárt okozhat.
- Nagyon javasoljuk, hogy a holt szezonban (téli hónapok) szerelje szét a medencét. Tárolja száraz, gyermekek számára hozzáférhetetlen helyen.

**Gyakran Feltett Kérdések (FAQ)****1. Milyen a legjobb talaj a Fast Setmedence felállításához?**

Arramajdnemmindenütt teljesen síma, szilárd, lapos felület alkalmas. Ne használjon homokot a talaj kiegyenlítésére, mivel az amedence alatt megcsúszhat. Szükség esetén amedence helyének a földben gödröt kell ásni, hogy a talaj teljesen egyenes legyen. Amedencét ne állítsa fel az autóbelsőre, deszkaburkolatra, emelvényen, kavicsra vagy aszfalton. A talajnak elég erősnek kell lennie ahhoz, hogy kibírja a víz nyomását, iszapos, homokos, puha / lágy talaj vagy lápos vidék amedence felállításra nem alkalmasak. Betonból készült alap is használható, de vigyázzon arra, hogy amedencét ne huzza rajta, mivel a burkolófal a sűrűlős sorármegsérülhet. Ha amedencét füves területen kívánja felállítani, ajánlatos a fűvet eltávolítani amedence kijelölt helyéről, mivel az amedence alatt elhal és kellemetlen illatot árasztthat vagy nyálkássá válhat. Bizonyos típusú erős szárú fűvek átbújhatnak amedence alján vagy amedence mellett gyorsan növekvő bokrok / növények megérthetnek amedence falát. Ezért amedence közvetlenül szomszédságában található növényeket, ahol szükséges, nyesse le. Amedence aljának a védelme érdekében használja amedence-alátétet.

**2. Honnan lehet tudni, hogy amedencém egyetlen talajon áll?**

Ha amedence egyik oldalán kidomborodás jelenik meg, azt jelenti, hogy amedence nem egyenletes szintű talajon áll. Ilyenkor elengedhetetlen amedencét kiüríteni és azt olyan helyre állítani, ahol a talaj egyenletes. Ha amedence egyetlen talajon áll, a varratokra nyomást gyakorolhat, ami azok szétválásához, következképpen a víz általi elöntéshez vezethet, anyag kárt, komoly személyi sérülést, vagy akár halált is okozva.

Amedencét a használati utasításban leírtaknak megfelelően, fokozatosan töltse fel vízzel. Ez biztosítja azt, hogy elkerülje a víz pazarlását, valamint azt, hogy amedencét könnyen érők helyre tolhatja, ha szükség van a talaj kiegyenlítésére, nem pedig akkor, amikor amedencét teljesen megtöltötte vízzel.

**3. Milyen nyomás ajánlott a Fast Setmedencém gyűrűjének a felfújásakor?**

Amedence felső gyűrűjének a felfújásához javasoljuk a Bestway légpumpa (míncs a készletben) vagy más alacsony nyomású pumpa használatát. A felső gyűrű akkor tartalmazza a térfogatát kitöltő levegő-mennyiséget, ha az kerek alakú és kemény. Fordítson figyelmet a nagymértékű hőmérséklet-ingadozásokra. A túlságosan felfújt gyűrű, ha a napon felmelegszik, kidurranhat, vagy a varratok mentén szivároghat; ha a gyűrű túl kemény, engedjen ki belőle egy kis levegőt. Ha a környezet hőmérséklete alacsony, a felső gyűrű veszt a nyomásából, ez annak ellenére is bekövetkezhet, hogy a gyűrűn szivárgást lehetne észrevenni. NE pumpálja azt fel, míg a környezet hőmérséklet-emelkedésének következtében a levegő ismét kitágul. **Figyelem:** Légsűrítő vagy nagy nyomású légpumpa használata a gyűrű felfújására tilos. A Bestway Inflatable cég nem vállal felelősséget a gyűrűnek a légsűrítő használata következtében bekövetkező kidurranásáért.

**4. Feltölthetem-e amedencét tartályokcsiból?**

Javasoljuk alacsony nyomású kerti locsolótömlő használatát amedence feltöltéséhez. Ha szükséges, használja a tartályokcsit, először eresszen egy hüvelyknyi vizet amedencébe tömlővel és egyengesse ki amedence alján lévő ráncokat. Használjon olyan tömlőt, amelyen szabályozni lehet a vízfolyás erősségét, hogy ezáltal megakadályozza amedence sérülését. Úgyellen arra, hogy minden egyes esetben tartson szünetet, ahogyan azt a használati utasítás tartalmazza, hogy amedence vízszintjén megfelelő legyen. A Bestway cég nem vállal agára felelősséget amedence tartályokcsiból való megtöltéséből eredő sérülésekről vagy ennek következtében az állapotának megromlásáért.

**5. Milyen szintig lehetmaximálisanmegtölteni amedencét?**

Amedencét a peremkorlátig számított térfogatának 90%-ig töltsen meg. Sohasem próbálja azt megtölteni a peremkorlát alsó része fölötti szintig. Javasoljuk, hogy hagyjon szabad helyet a víznek, figyelembe véve amedence felhasználói által kiszorított víz térfogatát. Szükség lehet a víz kiegészítésére olyan időszakban, amikor erős a párolgás vagy normális használat közben vízvesztéség következik be.

**6. Mit kell tenni, ha amedencém szivárog?**

Amedencét nem kell leeresztetnie, ha a rajta keletkezett lyukat javítását kívánja elvégezni. Öntapadó víz alatt alkalmazható javítótapaszokat beszerezhet a legközelebbi medencékét / tartozékokat áruló boltban. Ha a tapaszat kívülről kívánja használni, használja amellékelt javítótapaszt. Ha a lyuk amedence belsejében keletkezett, tisztítsameg lyuk környékét, amedence belsejéről pedig törölje le az olajat és algákat. A javítótapaszból vágjon ki egy megfelelő nagyságú karkát, hogy befedje a lyukat és a javítótapaszt tegye rá a víz alatt úgy, hogy ahhoz hozzáragadjon. Vágjon ki egymásik tapaszt is és ragassza fel amedence külsejére, hogy a lyukat erősen beragassza. Ha a lyuk amedence alján keletkezett, csak egy tapaszt használjon és a ragasztáskor nyomja le egy nehéz tárggyal, hogy odaragadjon. Ha a lyuk a felső gyűrűn keletkezett, fújja fel a gyűrűt, hogy a lyuk helyét lokalizálja, jelölje meg, hogy utána a tapaszt könnyen felragasztassa, azt erősen amedence falához nyomva. A tapasz felragasztása után eresszen le egy kevés levegőt a gyűrűből, hogy a tapasz ne legyen túl nagy nyomás alatt. Ha a gyűrűből a levegőt teljesen leeresztette és amedencét kiürítette, legyen egy nehéz tárgy a tapaszra, hogy az jól odaragadjon. Ha a javítótapasz használatára az üresmedencénél került sor, ajánlatos azt 12 óráig így hagyni, mielőtt ismét feltölti.

**7. Hol lehet szűrőbetéteket beszerezni és hogyan lehet őket kicserélni?**

A szűrőszivattyúhoz alkalmas szűrőbetéteket valószínűleg amedencét áruló boltban lehet beszerezni. Ha ott nincs, az üzletek többségében a szűrőbetéteket mint tartozékokat forgalmazzák. Ha nem talál pót szűrőbetéteket, hívja az ingyenes számot és segítünk a legközelebbi boltmegállásában, ahol azt megvásárolhatja. A betéteket amedence használatától függetlenül 2-hetenként kell cserélni. Ellenőrizze a szűrőt hetenként és tisztítsameg a tömlőket mindenféle tömélékektől és szemcséktől. **Figyelem:** Mielőtt a szűrőbetéteket ellenőrizné, kapcsolja ki a szűrőszivattyú tápellátását. A szűrőbetéteket beszerezés előtt illesztés látogassameg a [www.bestway-service.com](http://www.bestway-service.com) honlapunkat.

**8. Évente hányszor kell a vizet cserélni?**

Ez attól függ, hogy milyen gyakran használja amedencét, valamint attól, hogy az le van-e takarva, ha használaton kívül van és amegfelelő vegyszereket használja-e. Ha a karbantartásamegfelelő, a víznek ki kell tartania az egész nyári szezonban. A vegyszerekre vonatkozó kérdéseivel forduljon amedencehoz való vegyszereket forgalmazó legközelebbi boltához, ott amedence vízének megfelelő tisztántartásával kapcsolatban megfelelő tanácsokkal látják el Önt.

**9. El kell-e tennem amedencét a téli időszakra?**

Igen. A föld felszínére helyezett medencék a jég és hó súlya alatt összedőlhetnek, a PVC-falai pedig megsérülhetnek. Javasoljuk amedencéket eltenni, ha a levegő hőmérséklete 8°C / 45°F alá esik. Amedencét helyiségben kell tárolni, ahol a hőmérséklet 5°C / 41°F és 38°C / 100°F közötti. Tartsa távol amedencét vegyszerektől, rácsálóktól, valamint olyan helyen, ahol gyermekek nem férhetnek hozzá.

**10. Amedencém színe kifakul -miért?**

A túlzott vegyszer-használat azt okozhatja, hogy amedence belső falának a színe kifakul; ez az úszóruhák szívesztéséhez hasonló jelenség, ami a káros vízzel való gyakori érintkezés esetén következik be.

**11. Hány évig lesz amedence használható?**

Amedence élettartamának nincs pontos határa; a használati utasítás betartása és amegfelelő kezelés, karbantartása és tárolása esetén amedence élettartama jelentősen meghosszabbítható. A helytelen felállítás, használata vagy a nem megfelelő kezelés amedencemeghibásodását okozhatja.

**12. Ajánlato-e a szűrőszivattyú használata a Bestwaymedencékhez?**

Pontosan! Nagyon javasoljuk, hogy használjon szűrőszivattyút, mellyel fenntartható a víz tisztasága.

**13. Melyek a szűrő szivattyú legfontosabb funkciói?**

A szűrőszivattyú legfontosabb funkciója, hogy a szűrőkazetta és a sterilizálás érdekében használt vegyszerek segítségével mindenféle koszt eltávolít a vízből.

**14. A felső gyűrű amedence falától amedence belseje felé dől, amikor amedence vízzel van feltöltve -miért?**

A felső gyűrűnek mindig amedencefal tetején kell lennie. Ne nyomja lefelé a felső gyűrűt, amikor amedencét vízzel tölti fel.

További információkért és részletes videó telepítési utasításokért látogasson el a következő címen található weboldalunkra:

<http://www.bestway-service.com/>

## BESTWAY® korlátozott gyártói garancia

A vásárolt termékhez korlátozott garancia jár. A Bestway® áll a minőségi garanciák mögött és cseregaranciájával biztosítja, hogy a terméke minden szivárgást okozó gyártói hibától mentes lesz.

Az alábbi feltétel csak az EU-tagországokban érvényes: Az 1999/44/EK irányelv jogszabályi előírásait ez a BESTWAY korlátozott garancia nem érinti.

A korlátozott garancia érvényessége: A vásárlás időpontjától számítva 1 év jótállás a szűrőszivattyúra vagy homokszűrőre, 180 nap jótállás a medencére, és 90 nap jótállás az összes többi tartozékra.

A garanciaigény érvényesítéséhez ezt az űrlapot ki kell tölteni, és a vásárlási bizonylat másolatával együtt át kell adni a Bestway értékesítés utáni szolgálatnak. Előfordulhat, hogy a garanciaigény elfogadásához a Bestway értékesítés utáni szolgálat a hibás alkatrész egy darabjának (pl. kivágott gyártási sorozatszám / leeresztőszelep) elküldésére fogja Önt kérni.

Mielőtt bármilyen dokumentumot elküldene, tájékozódjon a legközelebbi Bestway értékesítés utáni szolgálatnál – náluk mindent megtudhat arról, hogy a garanciaigény érvényesítéséhez mi szükséges.

A Bestway® nem tartozik felelősséggel a víz- vagy vegyszerköltségek miatti gazdasági veszteségért. A Bestway® nem cserél olyan termékeket, amelyekről úgy ítéli meg, hogy hanyag kezelés vagy a használati útmutatóban leírtak szerinti használat figyelmen kívül hagyása miatt sérültek meg.

A Bestway garancia a termék kicsomagolásakor vagy a terméknek a használati útmutatóban közölt korlátozások, figyelmeztetések és utasítások betartása melletti használatakor felfedezett gyártási hibákra terjed ki. Ez a garancia csak harmadik fél által nem módosított termékekre vonatkozik. A terméket a műszaki ajánlásoknak megfelelően kell tárolni és kezelni.

A korlátozott garancia a fent feltüntetett időtartamra érvényes, és a garancia kezdetének dátumaként kizárólag az eredeti nyugtár/vásárlási számlán szereplő dátum értendő.

Kérjük, válassza ki a medencéje típusát:

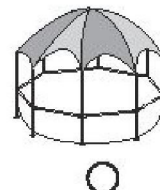
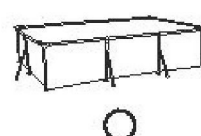
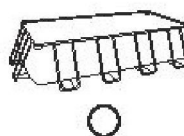
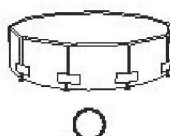
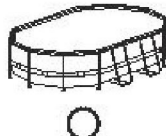
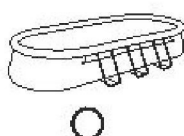
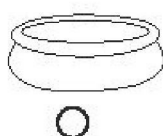

Vásárlási bizonylat dátuma: \_\_\_\_\_ Ügyfélszám-kód: \_\_\_\_\_

CÍMZETT: BESTWAY® ÜGYFÉLSZOLGÁLAT DÁTUM \_\_\_\_\_

FAX/E-MAIL/TEL.: Kérjük, a dokumentum hátoldalán vagy a weboldalunkon keresse meg az Ön országára vonatkozó adatokat: [www.bestway-service.com](http://www.bestway-service.com)

Adja meg a pontos címét. **Figyelem:** A pontatlan címzési adatok megadása a küldemény késedelmes eljuttatását okozza.

A Bestway fenntartja a jogot, hogy a fogadó fél hibájából kézbesítetlen csomagok újraküldéséért díjat számoljon föl.

### KÖTELEZŐ INFORMÁCIÓ – KÉRJÜK ADJA MEG A SZÁLLÍTÁSI CÍMET

Név: \_\_\_\_\_ Cím: \_\_\_\_\_

Irányítószám: \_\_\_\_\_ Kereskedő: \_\_\_\_\_

Ország: \_\_\_\_\_ Város: \_\_\_\_\_

Mobil: \_\_\_\_\_ Telefonszám: \_\_\_\_\_

Fax: \_\_\_\_\_ E-mail: \_\_\_\_\_

Jegyezze fel a leeresztőszelep mellett elhelyezett gyártási sorozatszámot és cikkszámot.

Sorozatszám: \_\_\_\_\_ Cikkszám: \_\_\_\_\_

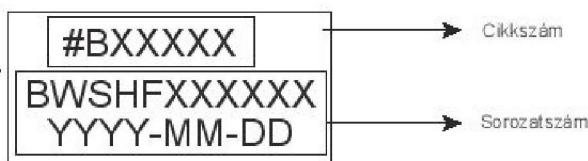
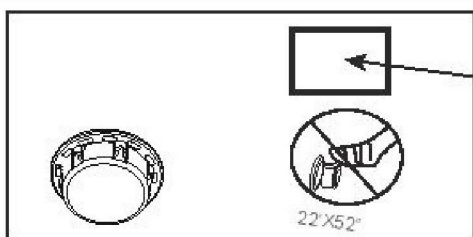

### Probléma leírása

Termék elszakadt / ereszt

Hibás forrasztás

Hibás felső gyűrű

Hibás vízleeresztő szelep

Egyéb, kérjük részletezze

Hiányzó alkatrész: Kérjük, adja meg a hiányzó alkatrész kódját – ez a használati útmutatóban található.

### FONTOS: CSAK A SÉRÜLT ALKATRÉSZ LESZ KICSERÉLVE, NEM A TELJES KÉSZÜLÉK.

A Bestway fenntartja a jogot, hogy fényképes bizonyítékot kérjen a hibás alkatrészekről, illetve hogy a termék további tesztelését követelje meg. Az Ön minél jobb kiszolgálása érdekében arra kérjük, hogy minden Ön által adott információ teljes legyen.

GYAKRAN ISMÉTELT KÉRDÉSEK, KÉZIKÖNYVEK ÉS ALKATRÉSZEK ÜGYÉBEN LÁTOGASSON EL

[WWW.BESTWAY-SERVICE.COM](http://WWW.BESTWAY-SERVICE.COM) CÍMEN TALÁLHATÓ WEBOLDALUNKRA.

HA VIDEÓKRA KÍVÁNCSI, LÁTOGASSON EL YOUTUBE-OS BESTWAY-CSATORNÁNKRA: <http://youtube.com/user/BestwayService>.